

取 扱 説 明 書

COMPUTER WHEEL BALANCER **SMART ROAD H** **RSR-H** WS3210-H000

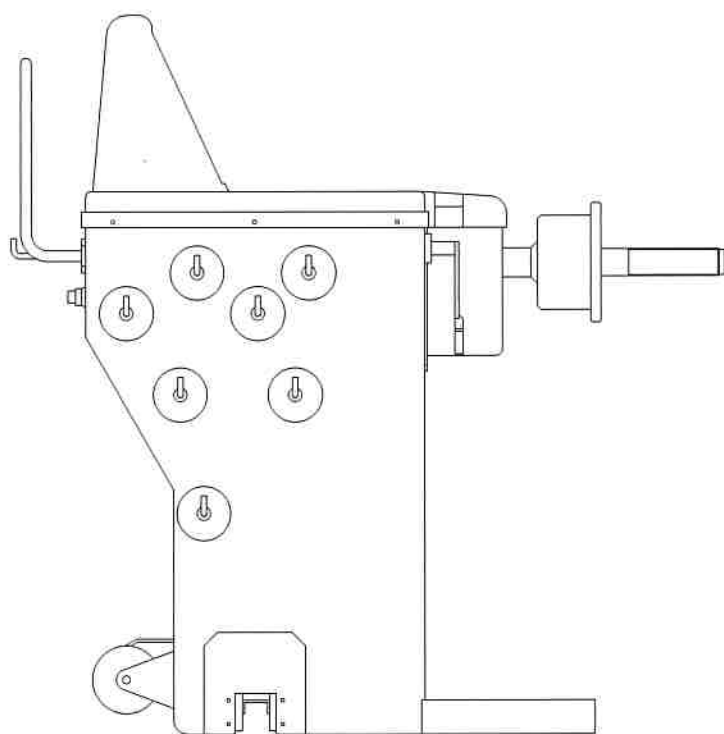

※取扱説明書が現品と異なる場合は、販売会社まで請求してください。



警 告

製品を使用する前に必ず取扱説明書をよく読み、充分理解してから使用してください。
この取扱説明書はいつでも使用できるように大切に保管してください。

株式会社 アルティア

目 次

| | |
|---------------------------|----|
| 1. まえがき | 1 |
| 2. 使用目的 | 1 |
| 3. 危険・警告・注意事項 | 2 |
| (1) 警告ラベル貼付位置・内容 | 3 |
| (2) 危険・注意事項 | 5 |
| (3) 一般的な注意事項 | 6 |
| (4) 移動上の注意 | 6 |
| (5) 設置上の注意 | 7 |
| 4. 各部の名称 | 8 |
| (1) 本体部の名称 | 8 |
| (2) 操作部の名称 | 9 |
| 5. 操作手順 | 10 |
| (1) ホイールの装着手順 | 10 |
| (2) 測定モードの切り替え | 11 |
| (3) データのinch・cmについて | 11 |
| (4) データの入力方法 | 12 |
| (5) 測定 | 14 |
| (6) 再演算機能 | 15 |
| (7) 表示の切り替え | 15 |
| (8) FINEモード | 15 |
| (9) 各スイッチについて | 15 |
| 6. 標準付属品・オプション品 | 16 |
| 7. 定期点検 | 17 |
| (1) 定期点検 | 17 |
| (2) 消耗品 | 17 |
| 8. 故障と処置 | 17 |
| 9. 仕様・本体寸法 | 20 |
| 10. 製品保証規定 | 21 |
| (1) 保証規定 | 21 |
| (2) 保証請求方法 | 21 |
| (3) アフターサービスについて | 22 |
| (4) 設置（据付）及び移設について | 22 |

1. まえがき

この度は弊社の**ホイール balanser**をお買い上げ頂き誠にありがとうございます。
本機をご使用になる前に必ずこの取扱説明書を注意深く読み、よく理解してからご使用ください。

取扱説明書に記載されている注意事項及び使用方法をよくご理解いただかないと、適正な本機の能力を発揮できないばかりか、人身事故やタイヤ・ホイールの損傷につながりますので充分なご理解のうえ正しくご使用ください。

尚、取扱説明書・注意ステッカー等は大切にご使用して頂き万一紛失・汚損された場合は、速やかに購入のうえ、正しく保管・貼付してください。

2. 使用目的

このホイール balanserは普通乗用車のホイールバランスを測定、修正することの出来るホイール balanserです。

尚、オプション部品を取り付けることによって、ライトトラックのホイールバランスの測定、修正が可能です。

3. 危険・警告・注意事項



警 告

この取扱説明書では「危険」「警告」「注意」について次のような定義と警告表示を使用しています。警告表示は、安全作業のために重要な事項です。

人身事故や財物損害防止のため重要な事項が記載されていますので、必ずよく理解してからご使用してください。



危 険……取り扱いを誤った場合に、使用者が死亡、又は重傷を負う危険が切迫して生じることが想定される場合。



警 告……取り扱いを誤った場合に、使用者が死亡、又は重傷を負う恐れが想定される場合。



注 意……取り扱いを誤った場合に、使用者が障害を負う危険が想定される場合。及び物的損害のみの発生が想定される場合。

(1) 警告ラベルの貼付位置・内容



注 意

警告ラベルは大切に使用してください。万一紛失、汚損された場合は速やかに購入の上、正しく貼付してください。

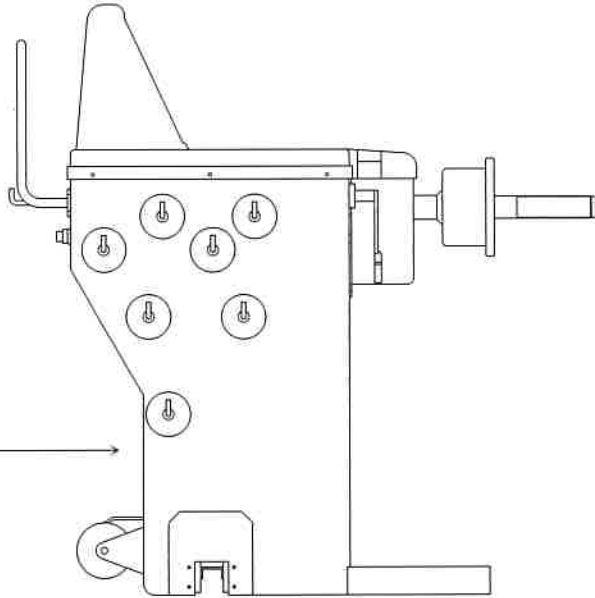

警告ラベル貼付位置

|  警告 | |
|---|---|
|  |  |
| <p>回転中のホイールに触れたり、手で止めようとしないうこと。 巻き込まれて大ケガをする恐れがあります。</p> | <p>回転中はホイールガードを開けないこと。 小石、ウエイトが飛んで怪我をすることがあります。</p> |
|  |  |
| <p>ホイールはゆるまないうち確実に取り付けること。 回転中に飛び出す恐れがあります。</p> | <p>ホイールの正面に立たないこと。 小石、ウエイトが飛んで怪我をすることがあります。</p> |
|  | <p>ここに示す警告事項は、ホイールバランサーの取り扱い方法を誤った場合に、使用者が怪我を負う可能性が想定される事柄です。</p> <p>警告ラベルは、はがれや汚損された場合、お買い上げの販売会社から購入の上、正しく貼付してください。</p> |
| <p>取扱説明書をよく読み、理解した上で使用すること。 誤操作により思わぬ事故の可能性が あります。</p> | |

警告ラベル内容

※下記警告ラベルが本体に貼付されています

|  警 告 | |
|--|---|
|  |  |
| <p>回転中のホイールに触れたり、手で止めようとしなさいこと。</p> <p>巻き込まれて大ケガをする恐れがあります。</p> | <p>回転中はホイールガードを開けないこと。</p> <p>小石、ウェイトが飛んで怪我をすることがあります。</p> |
|  |  |
| <p>ホイールはゆるまないよう確実に取り付けること。</p> <p>回転中に飛び出す恐れがあります。</p> | <p>ホイールの正面に立たないこと。</p> <p>小石、ウェイトが飛んで怪我をすることがあります。</p> |
|  | <p>ここに示す警告事項は、ホイールバルンサーの取り扱い方法を誤った場合に、使用者が怪我を負う可能性が想定される事柄です。</p> <p>警告ラベルは、はがれや汚損された場合、お買い上げの販売会社から購入の上、正しく貼付してください。</p> |
| <p>取扱説明書をよく読み、理解した上で使用すること。</p> <p>誤操作により思わぬ事故の可能性が あります。</p> | |

(2)危険・注意事項



注 意

- (1) 操作に当たっては作業服、安全靴を身につけ安全な作業を行ってください。
- (2) 回転中に振動や異常音、変形回転が発生したら、直ちに停止させてください。
- (3) センター軸が緩んでくるとホイールのセンターリングが不完全となり誤差の原因となります。時々確認してください。
- (4) ウェイトはしっかりと指定場所に取り付けてください。
- (5) タイヤについているゴミ、小石等は全て取り除いてください。
- (6) 落雷時には電源を必ず切ってください。異常電圧の発生で本体内部の電子部品を壊す恐れがあります。
- (7) 本機を清掃する場合は、水洗いを絶対にしないでください。
- (8) 本機を移動する場合は、主軸を持って移動したり主軸に衝撃を与えないでください。



危 険

電気部品に触れる必要の場合は必ず元電源を切ってください。元電源を入れたまま電気部品に触れる必要のある時には端子等、通電部品に絶対触れないようにしてください。
※死亡又は重傷の可能性あります。



(3) 一般的な注意事項

- ①取扱説明書をよく読みよく理解してから使用してください。
- ②このホイールバルンサーは使用方法を熟知した人以外は使用しないでください。
- ③始業点検及び定期点検は取扱説明書の本文に従って必ず実施してください。
- ④運転時に異常な状態の時は、ホイールバルンサーの使用を禁止して電源を切り、お買い上げの販売店に連絡してください。
- ⑤本機は防水仕様になっていませんので、屋外設置や水による洗浄は避けてください。
- ⑥このホイールバルンサーはタイヤ・ホイールのバランス測定以外には使用しないでください。

(4) 移動上の注意

本機はキャスターが付いており、バルンサーを移動させることができます。移動させる場合は、キャスターの間にある足掛けに片足を載せて、ハンドルを手前に引き本機を起こすようにしてください。フレームが浮きキャスターで支持する状態になり移動させることができます。本機を着地させる場合は、足掛けに片足を載せて、ゆっくりとハンドルを垂直状態に戻してください。勢いよく着地させると本機が故障する恐れがあります。

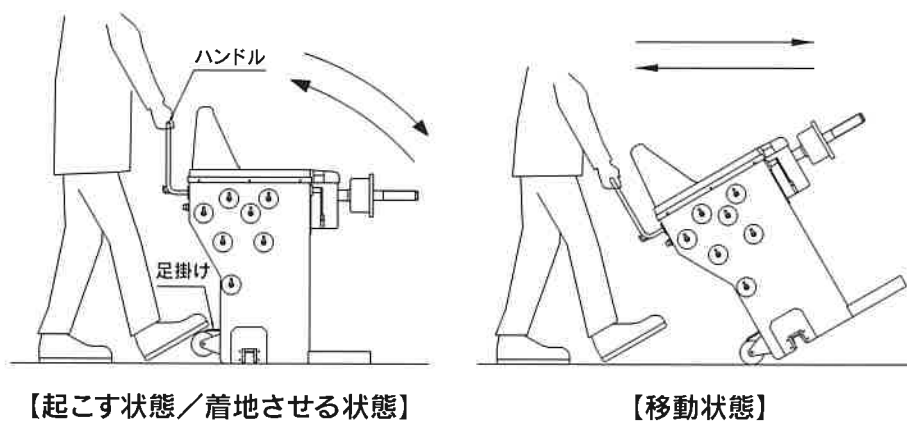

(5) 設置上の注意

- ①本機は平坦なコンクリート上で測定してください。
- ②本機内部には多くの電気部品を使用しており、水気は故障の原因となります。
本機の設置場所は下記のところは絶対に避けてください。
 - ・雨水のかかる場所
 - ・水をよく使い湿気の多い場所
 - ・直射日光の当たる場所
 - ・特にほこりの多い場所
 - ・振動の多い場所
- ③本機を移動する場合は主軸を持って移動したり、主軸に衝撃を与えないでください。
- ④本機の回転方向はウエイトカバーの矢印方向にしてください。

4. 各部の名称と機能

(1) 本体部の名称

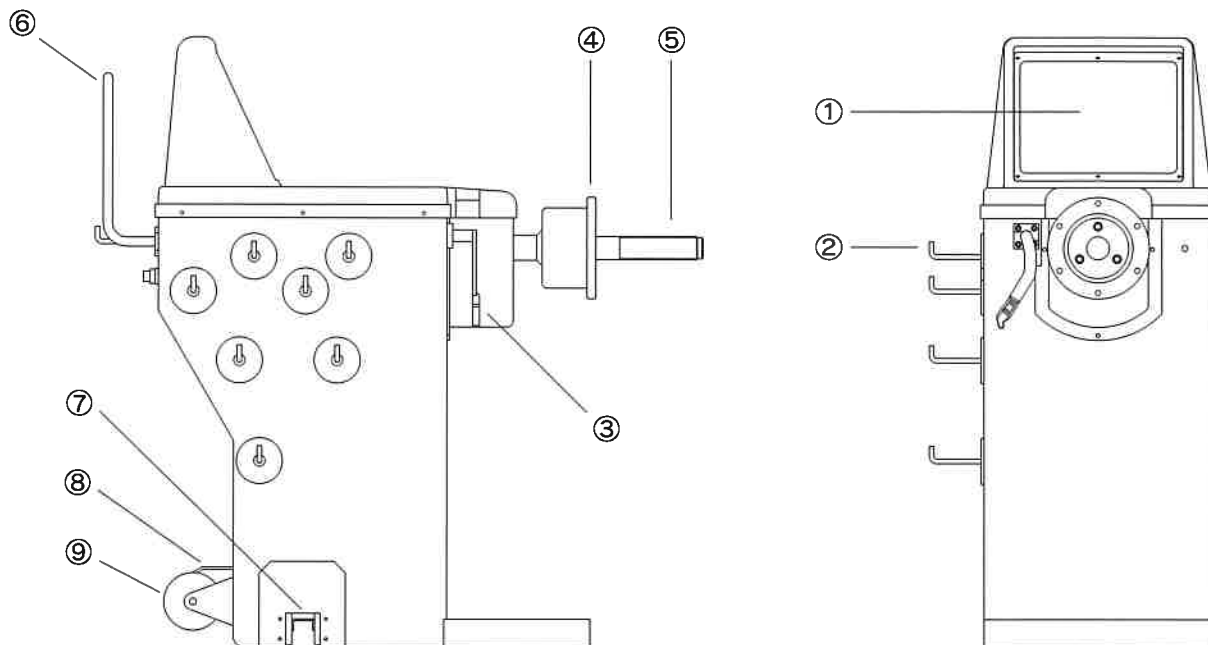

- ①操作パネル
- ②パーツハンガー
- ③ディスタンススケール
- ④主軸
- ⑤センター軸
- ⑥ハンドル
- ⑦フットペダル
- ⑧足掛け
- ⑨キャスター

(2) 操作部の名称

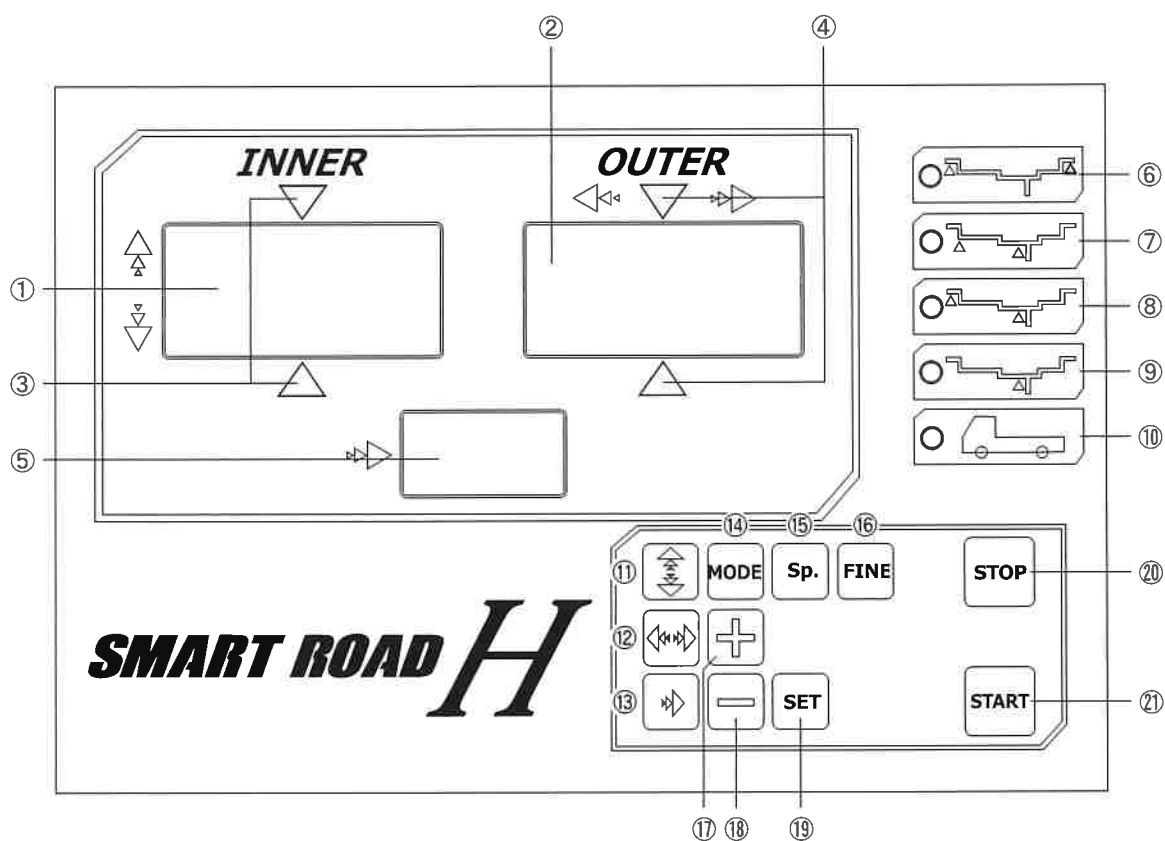

① イン側グラム表示・リム径表示

② アウト側グラム表示・リム幅表示

③ イン側ポジション表示

④ アウト側ポジション表示

⑤ デスタンス表示

⑥ 両面打込モード

⑦ アルミ貼付－貼付モード

⑧ アルミ打込－貼付モード

⑨ スタチックモード

⑩ ライトトラックモード

⑪ リム径入力スイッチ

⑫ リム幅入力スイッチ

⑬ デスタンス入力スイッチ

⑭ 測定モード切り替えスイッチ

⑮ Spスイッチ

⑯ ファインスイッチ

⑰ アップスイッチ

⑱ ダウンスイッチ

⑲ セットスイッチ

⑳ ストップスイッチ

㉑ スタートスイッチ

5.操作手順

(1)ホイールの装着手順



注意

測定ホイールはいずれの場合も、古いバランスウエイト、タイヤの溝にはさまっている小石や異物を全て取り除いてください。
ハメ合い部とあたり面はゴミ・砂などが付着していないことを確認したあと、次のように正しく取り付けてください。

(A)バックコーンとして使用する場合

図①のようにセンター軸にバックスプリングとホイールのハブ穴に合ったコーンを入れホイールをコーンの上にのせます。次にホイールカップとカラーをはめ、ワンタッチナットで締めつけます。この時コーンが奥まで入り込むような場合はバックコーンとスプリングの間に、一番短いカラーを入れて使用してください。(バネの収縮が少ないので、カラーを入れて収縮を大きくして、コーンによるセンター出しを正確にします)

(B)フロントコーンとして使用する場合

図②のようにハブ穴に適したコーンと、カラーを用いてワンタッチナットでホイールを締めつけます。

【①バックコーンの場合】

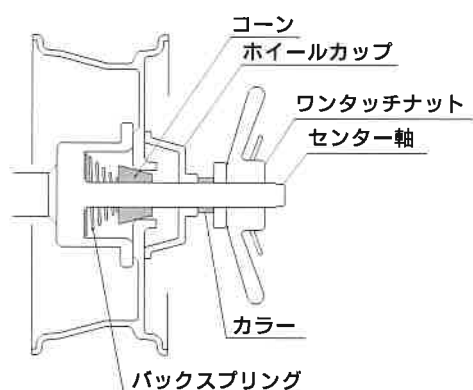

【②フロントコーンの場合】

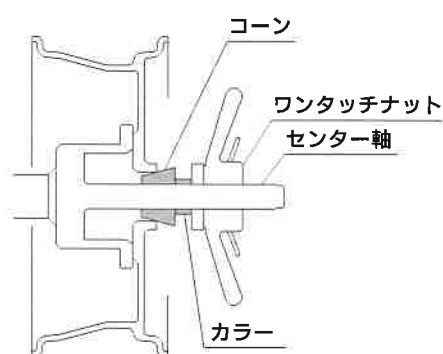



注意

ワンタッチナットを緩めてホイールを外すときは必ず最初に少しワンタッチナットを緩めてからレバーを握って外してください。
緩めなくてレバーを握るとワンタッチナット・センター軸を損傷させる恐れがあります。

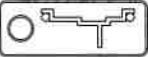
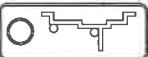
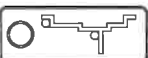

(2) 測定モードの切り替え

MODE を押すと①-②-③-④-⑤-①の順にモードが選択されます。

- ①  両面打込モード
- ②  アルミ貼付-貼付モード
- ③  アルミ打込-貼付モード
- ④  スタチックモード
- ⑤  ライトトラックモード

(3) データの inch・cm について

この機種はinch・cmの表示がありませんので、下記のことにご注意ください。

-  **全てのモードで[inch]表示**
-  **両面打込・ライトトラックモードの場合[inch]表示
アルミ貼付-貼付・アルミ打込-貼付モードの場合[cm]表示**
-  **全てのモードで[cm]表示**

データの入力は  または  スイッチを押してください。

リム径とリム幅は0.5インチずつ増減します。ディスタンスは1mmずつ増減します。

SET スイッチを押すとデータは確定します。

(4) データーの入力方法

A. 両面打込の場合

(電源投入時はこのモードになっております。)

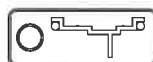

測定モードを両面打込にしてください。

1. ディスタンス自動入力の場合

スケールのヘッドをIN側打ち込み位置に当てます。

ピーという音と共にディスタンスが入力されます。



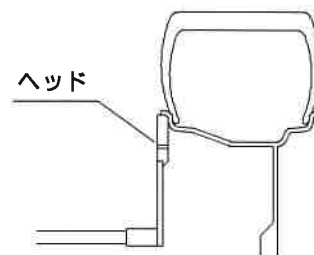

なお、ヘッドがリムに当たらない場合でも動きが停止するとセットされてしまいますので、このような場合は一度スケールを戻してから再度入力をやり直してください。(約1秒間停止しているとセットされます)

入力後、スケールは確実に元に戻してください。



戻ってなければ表示部に【E-E】と表示してスタートしません。



2. リム径の入力

 スイッチを押し、  スイッチを押し、リム径を設定し、 スイッチを押し、確定してください。

3. リム幅の入力

タイヤパス(リム幅ゲージ)を図のように、イン・アウト両側のリムに当て、ゲージの幅を読みとり、 スイッチを押し、  スイッチを押し、例えば6.0Jの場合OUT側ディスプレイが6.0となったらスイッチを押し、確定してください。

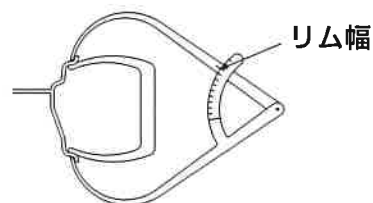

B. アルミの貼付-貼付の場合

測定モードをアルミ貼付-貼付にしてください。

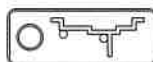

1. ディスタンス自動入力の場合

スケールのヘッドをIN側貼付位置に当てます。

ピーという音と共にディスタンスが入力されます。

なお、ヘッドがリムに当たらない場合でも動きが停止するとセットされてしまいますので、このような場合は一度スケールを戻してから再度入力をやり直してください。(約1秒間停止しているとセットされます)

入力後、スケールは確実に元に戻してください。

戻ってなければ表示部に【E-E】と表示してスタートしません。

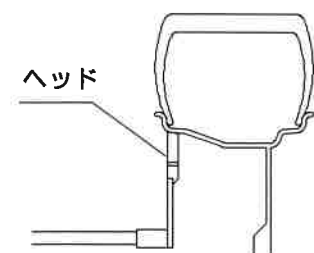

2. リム径の入力

⏪ スイッチを押し、⊕ ⊖ スイッチを押し、リム径を設定し、SET スイッチを押し、確定してください。

3. リム幅の入力

3-1. フランジ面固定の場合

リム幅は入力しなくても結構です。OUT側の貼付位置はフランジ面の位置で固定されているので、リム幅のデータは必要ありません。

3-2. 任意設定の場合

フランジ面の位置を基準として、⏪ スイッチを押し、⊕ ⊖ スイッチを押し、フランジ面の位置から0.1 cm単位の増減でリム幅の設定をし、SET スイッチを押し、確定してください。

例) ディスタンス・リム径を入力し、リム幅が【14.2】の場合。OUT側の貼付位置をフランジ面より1 cm奥に貼りたい場合は、⏪ スイッチを押し、⊕ スイッチで【15.2】まで押し、SET スイッチを押し、確定してください。

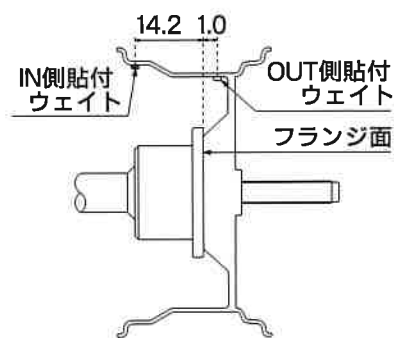

C. アルミの打込-貼付の場合

測定モードをアルミ打込-貼付にしてください。

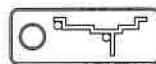

1. ディスタンス自動入力の場合

スケールのヘッドをIN側の打込み位置に当てます。ピーという音と共にディスタンスが入力されます。なお、ヘッドがリムに当たらない場合でも動きが停止するとセットされてしまいますので、このような場合は一度スケールを戻してから再度入力してください。

(約1秒間停止しているとセットされます)

入力後、スケールは確実に元に戻してください。戻ってなければIN側に【E-E】と表示してスタートしません。

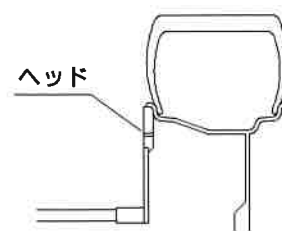

2. リム径の入力





⏪ スイッチを押し、⊕ ⊖ スイッチを押し、リム径を設定し、SET スイッチを押し、確定してください。



3. リム幅の入力

3-1. フランジ面固定の場合

リム幅は入力しなくても結構です。OUT側の貼付位置はフランジ面の位置で固定されているので、リム幅のデータは必要ありません。

3-2. 任意設定の場合

フランジ面の位置を基準として、スイッチを押し
  スwitchを押して、フランジ面の位置から
0.1 cm単位の増減でリム幅の設定をし  スwitch
を押します

例) ディスタンス・リム径を入力し、リム幅が【14.2】
の場合。OUT側の貼付位置をフランジ面より1 cm
奥に貼りたい場合は  スwitchを押し  ス
witchで【15.2】まで押し  スwitchを押します。

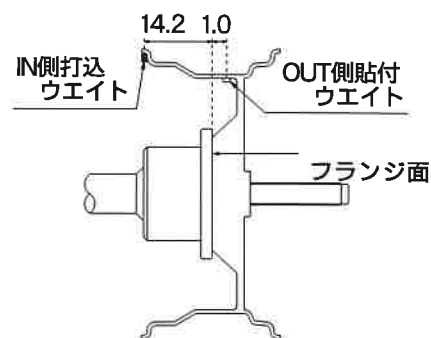

D. スタチックモード(片面取り付け)

測定モードをスタチックにしてください。

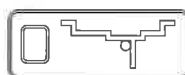

データー入力はリム径のみ入力してください。

ディスタンス・リム幅を変更しても測定結果は変化しません。

E. ライトトラックモード

測定モードをライトトラックにしてください。



データーの入力方法は両面打込を参照してください。

取り付けはLT用アダプター(オプション)を使用してください。

(5) 測定

A. 測定手順

- ①タイヤ・ホイールを固定します。
- ②測定モードを選択します。
- ③ホイールデーターを正しく入力します。
- ④ワンタッチクイックナットのハンドルで回転方向の右回しへ回します。
左回しをすると表示パネルに【---】と表示し測定モードに入りません。
- ⑤右回しにハンドルを回し続けると、表示パネルのリム径表示に【現在の回転数】が表示され、リム幅表示に【115】と表示されます。
- ⑥【現在の回転数】が【115】以上になるまで回転数を上げて回してください。
- ⑦【現在の回転数】が【115】以上になったら、ハンドルから手を離してください。
- ⑧【現在の回転数】が【115】以下になるまでブザー音が鳴り、【115】以下に下がってきたら、バランス測定が開始します。
- ⑨測定が終わるとアンバランス量が表示されてます。
- ⑩フットペダルを踏んでブレーキを掛け停止させます。
- ⑪バランスを取る最初の側を選択します。位置インジケーターに従いホイールを手で回し、ウエイト取付位置にくるとグラムが点滅します。
点滅位置でのホイールの真上(12時の位置)にウエイトを取り付けます。

- ⑫違う側も同様の動作を行います。
- ⑬両方のウエイトを取り付け終わったら、再度測定して000・000表示しGood表示をしたら終了です。

B. アルミホイールの貼付の場合のウエイト取付位置

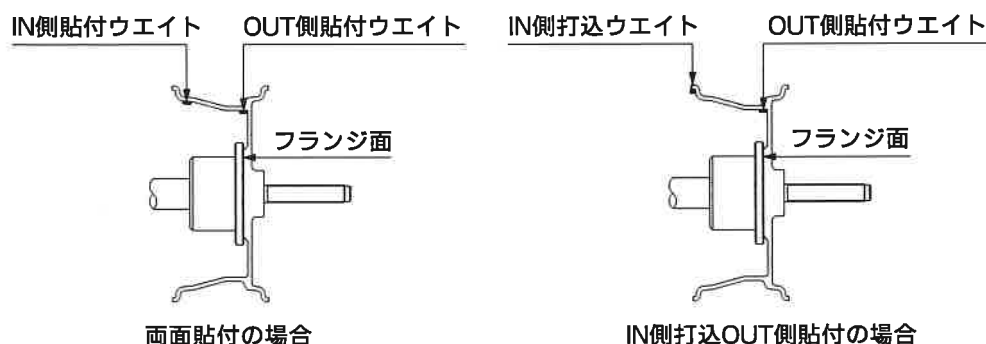

リム幅の設定をフランジ面固定にした場合は、図のようにアウト側の貼付位置はウエイトの中心がフランジ面になる位置に取り付けてください。

リム幅を任意で設定した場合は任意の位置に取り付けてください。





(6)再演算機能

ホイールデーターを間違えて入力して測定した場合、再度タイヤを回して測定しなくても再演算機能を使えば正しいグラム・位相を求める事ができます。

測定終了後、正しいホイールデーターを入力して  スイッチを押し  スイッチを押せば、正しいグラム・位相の表示になります。

(7)表示の切り替え

IN側のグラム表示とリム径表示が兼用になっています。またOUT側のグラム表示とリム幅表示が兼用になっています。

リム径またはリム幅の表示状態で  スイッチを押し  スイッチを押すとグラム表示に変わります。測定を行うと必ずグラム表示になります。

(8)FINEモード

電源を入れたときはグラム表示は5g単位になっています。

 スイッチを押すと、1g単位表示にかわります。

再度  スイッチを押すと、5g単位表示になります。

(9)各スイッチについて

通常の測定作業では、STARTスイッチ・STOPスイッチは無効となり使用しません。

6.標準付属品・オプション部品

●標準付属品

- ①コーンS・M・L・LL
- ②カップ
- ③バックスプリング
- ④カラーC1・C2
- ⑤ワンタッチクイックナット
- ⑥タイヤパス
- ⑦ウエイトブライヤー
- ⑧締め付けレンチ
- ⑨取扱説明書
- ⑩保証書

●オプション部品

- ①4Lコーンセット
- ②LTコーンセット

7. 定期点検

(1) 定期点検

| 期 間 | 点検箇所 | 点検項目 | 点検要領 |
|------|------|------|---------|
| 3ヶ月毎 | 先端軸 | 緩み | 増し締めをする |

(2) 消耗品

次の部品は使用頻度(損傷・摩耗状態)により新品と交換してください。

| 品 名 | 部品番号 | 販売単位 | 備 考 |
|--------------|------|------|--------|
| カップのゴム | | 1 | 1 / 1台 |
| ブレーキシュー | | 1 | 1 / 1台 |
| ワンタッチクイックナット | | 1 | 1 / 1台 |

8. 故障と処置

故障かなと思われる前に、もう一度確認してください。

異常が生じた時は、この取扱説明書をよくお読み頂き、下記の点検をした上で、それでも不都合がある場合は弊社、もしくはお買上げ販売店にご相談ください。

| 症 状 | 原 因 | 処 置 |
|---------------------------------------|----------------------|-------------|
| 電源が入らない | お客様のブレーカーのヒューズが切れている | ヒューズを交換する |
| 他のホイールのバランスは修正出来るけれども、そのホイールだけが修正出来ない | タイヤの中に異物、水などが入っている | 異物、水などを取り除く |
| 【E-E】と表示する | スケールが出ている | スケールを最後まで戻す |

その他の症状について

(1) バランス修正ミス

(イン・アウトの修正位置が逆になっている。修正位置が間違っていないか)

(2) 1回でOKしない場合

アンバランス量が大きい場合(50gを越えるような場合)

若干の測定誤差とウエイト量の誤差、及びウエイトの取り付け位置のそれによって、1回でOKしない場合が出てきます。故障ではありません。

(1) 自己較正

- 自己較正はバランス修正が日常の使用でタイヤ・ホイールバランスが良好でない時に実施してください。
- 自己較正は一般的なスチールホイール(13~15インチ)程度を使用してください。
参考: 正確な修正結果を得るためには、アンバランスの少ないホイールが必要です。(最大40g)

操作手順

- ①13~15インチ程度のホイールを balanser に取り付けてください。
- ②スタートスイッチを押しながら電源スイッチを押して電源をいれてください。
IN側表示が【P- 】とでたらスタートスイッチを離してください。
- ③リム径入力スイッチ()を押してください。IN側表示が【P-1】となります。
- ④通常の測定と同じようにディスタンス、ホイール径、ホイール幅を入力してください。
- ⑤通常の測定と同じように測定してください。測定が終了したらIN側表示に【100】と表示されます。通常のアンバランス修正と同じ様に指定された場所に50gウエイト2個を取付けてください。ウエイトを取付け終わったら再度測定してください。
- ⑥測定が終了したらOUT側表示に【100】と表示されます。IN側の50gウエイト2個を取り外して、通常のアンバランス修正と同じ様に指定された場所に50gウエイト2個を取付けてください。ウエイトを取付け終わったら再度測定してください。
測定が終了したら自己較正は完了です。
(操作が間違っていなければ balanser の精度は正確に較正されます。)



注意

OUT側に100gを取り付ける時は正確に取り付けてください

(2) 軸アンバランス較正

- 軸のアンバランスがある場合は、取付け誤差の原因となりますので次の方法で修正してください。

操作手順

- ①13~15インチ程度のホイールを balanser に取り付けてください。
- ②スタートスイッチを押しながら電源スイッチを押して電源をいれてください。
IN側表示が【P- 】とでたらスタートスイッチを離してください。

- ③リム幅入力スイッチ(⇄)を押して下さい。IN側表示が【P-2】となり、OUT側表示が【 0】と表示されます。
- ④ホイールをゆっくり回してブザー音が鳴る位置を探します。ブザー音が鳴る位置でホイールのバルブ位置を真上に合わせる為、ホイールを取り付け直します。
- ⑤ブザー音の位置でバルブ位置を真上に合わせたら通常のように測定します。
- ⑥測定が終わるとOUT側表示が【180】と表示されます。回転を停止させます。
- ⑦再度ホイールをゆっくり回してブザー音が鳴る位置を探します。ブザー音が鳴る位置でホイールのバルブ位置を真上に合わせる為、ホイールを取り付け直します。
- ⑧ブザー音の位置でバルブ位置を真上に合わせたら再度通常のように測定します。
- ⑨測定が終了したら軸アンバランス較正は完了です。回転を停止させます。

9.仕様・本体寸法

| | |
|-----------|-------------------|
| 型 式 | RSR-H |
| 商 品 番 号 | WS3210-H000 |
| 電 源 | 単相 100V |
| 測 定 回 転 数 | 115rpm |
| 測 定 方 式 | ハードタイプ両面同時測定 |
| 適 応 リ ム 径 | 2"~30" |
| 適 応 リ ム 幅 | 2"~15" |
| 自動入力システム | ディスタンス 10"~20" |
| 最大測定重量 | 75kg |
| 最大タイヤ外径 | 1,000mm |
| 測定範囲 g | 0~500g |
| 停止機能 | フットブレーキ |
| 本体重量 | 約85kg |

本体寸法

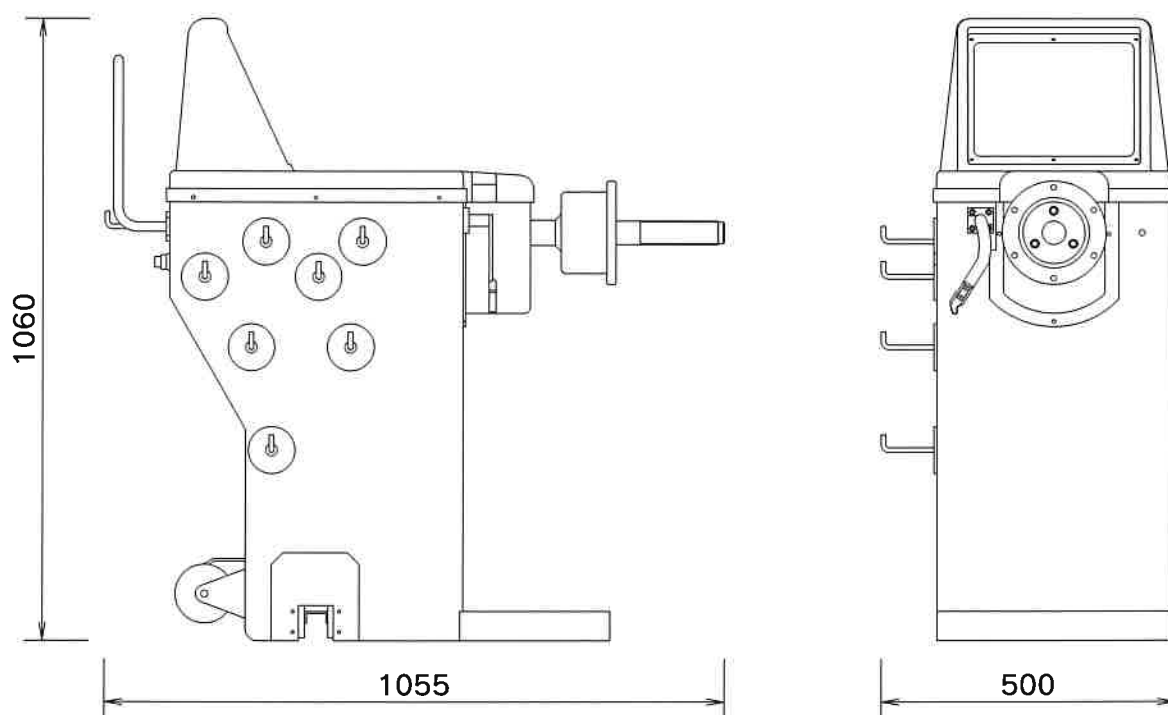

10. 製品保証規定

(1) 保証規定

取扱説明書、本体警告ラベル等の注意書に従って正常な使用状態で保証期間内(納入後1年以内)に故障した場合は、弊社の責任に於いて無償にて欠陥部品の手直し、修理、取り替え、交換部品の送付をさせていただきます。

但し、二次的に発生する損失の補償及び、次の場合に該当する故障は保証致しません。

- ①使用上の誤り、保守点検、保管等の義務を怠ったために発生した事故及び損傷。
- ②商品の作動機構に悪影響を及ぼす変更(改造)を加え、それが原因で発生した故障及び損傷。
- ③消耗品が損傷し取り替えを要する場合。
- ④火災、地震、風水害、落雷、その他天災地変等、外部に要因がある故障及び損傷。
- ⑤指定された純正部品をご使用されなかったことに起因する場合。
- ⑥日本国以外でご使用の場合。
- ⑦保証手続きが不備の場合(例:型式及び機体番号の連絡が無い場合etc)。
- ⑧設置に原因がある故障及び損傷。



注 意

このホイールバランスは屋外設置及び防水仕様になっておりませんので錆、腐食、漏電等の水による故障は保証いたしていません。

(2) 保証請求方法

上記規定に基づき、本製品の保証請求を行う場合は、お買上げの販売会社にご一報ください。必要な手続きを実施いたします。

尚、保証の要否は大変勝手ながら弊社に於いて判断させていただきますのでご了承ください。

(3)アフターサービスについて

| | |
|--|--|
| 調子の悪いとき | この取扱説明書の8項目の故障と処置欄をご覧ください。 |
| それでも調子の悪いときは | 商品保証規定に従い修理をさせていただきますので、お買上販売会社へ修理を依頼してください。 |
| 保証期間中の修理について | 保証期間は納入後1年以内です。商品保証規定の記載内容に基づいて修理させていただきます。 |
| 保証期間後の修理について | お買上販売会社にご相談下さい。修理によって機能が維持できる場合はお客様のご要望によって有料修理致します。 |
| アフターサービスについての詳細、その他ご不明な点はお買上販売会社にお問い合わせください。 | |
| お問い合わせいただく際は、次のことをお知らせください。 型式・機体番号・購入年月日・故障状況（できるだけ詳しく）。 | |

上記の事項を下表に記録しておくこと、お問い合わせの時便利です。

| | | | |
|-------------|----|-----|---|
| 型 式 | | | |
| 機 体 番 号 | | | |
| 購 入 年 月 日 | 年 | 月 | 日 |
| 販 売 会 社 | 社名 | 担当者 | |
| | 住所 | 電 話 | |
| 設 置 業 者 | 社名 | 担当者 | |
| | 住所 | 電 話 | |
| 故 障 日 ・ 状 況 | 年 | 月 | 日 |
| | 年 | 月 | 日 |
| | | | |

(4)設置(据付)及び移設について

本製品の設置(据付)及び移設は、お買上の販売会社へ依頼してください。

移設の場合は、販売会社による点検を実施してください。

取扱説明書

品名 ホイール balancer SMART ROAD H

型式 **RSR-H**

商品番号 **WS3210-H000**

| | |
|--------|-----------------|
| 初版発行月日 | 令和 2 年 10 月 1 日 |
|--------|-----------------|

| | |
|--------|----------|
| 改訂発行月日 | 令和 年 月 日 |
|--------|----------|

| | |
|--------|----------|
| 改訂発行月日 | 令和 年 月 日 |
|--------|----------|

| | |
|--------|----------|
| 改訂発行月日 | 令和 年 月 日 |
|--------|----------|

| | |
|--------|----------|
| 改訂発行月日 | 令和 年 月 日 |
|--------|----------|

| | |
|----|-----------|
| 発行 | 株式会社アルティア |
|----|-----------|

無断複写・掲載を禁ず

株式会社 アルティア

札幌支店 〒007-0803 札幌市東区東苗穂三条3-1-81 TEL 011(786)2010
仙台支店 〒983-0034 仙台市宮城野区扇町3-2-15 TEL 022(783)3810
首都圏支店 〒134-0088 東京都江戸川区西葛西7丁目20番地10号 TEL 03(5659)8180
関東信越支店 〒134-0088 東京都江戸川区西葛西7丁目20番地10号 TEL 03(5659)8180
名古屋支店 〒465-0035 愛知県名古屋市名東区豊が丘26番地 TEL 052(775)4010
大阪支店 〒556-0021 大阪市浪速区幸町3丁目7-11 TEL 06(7708)8820
広島支店 〒733-0842 広島市西区井口5丁目25-21 TEL 082(277)2340
福岡支店 〒812-0007 福岡市博多区東比恵3-6-1 TEL 092(411)5351
機工営業部 〒134-0088 東京都江戸川区西葛西7丁目20番地10号 TEL 03(5659)8162

- 仕様は予告なく変更することがありますので、あらかじめご了承願います。
- ご用命・ご相談はお近くの各販売会社・アルティア各支店までどうぞ。
- アルティアホームページ <http://www.altia.co.jp>

「販売会社又は施工業者の方へお願い」
この取扱説明書は、お客様に必ず渡してください。